

# バーベイタム® ポータブルHDドライブ

**USBモデル**



**ユーザーズガイド**

## おことわり

- 本製品および本書の著作権は、三菱化学メディア株式会社に帰属します。本製品および本書の一部または全部を当社に無断で複製、転載、改変などを行うことは法律で禁じられています。
- 本製品および本書の内容に関しては、改良のため予告なしに変更される場合があります。
- 本製品は、外国為替および外国貿易法の規定により、国外に持ち出す際には、日本国政府の輸出許可申請などが必要になる場合があります。
- Verbatim、バーベbatimおよび は、三菱化学メディア株式会社の登録商標です。
- その他本書に記載されている会社名や製品名等は、各社の商標または登録商標です。



# 目次

おことわり .....	2
目次 .....	3
ご注意.....	4
■安全にお使いいただくために .....	4
■取り扱いについて.....	8
■保証規定.....	9
<b>1. はじめに.....</b>	<b>10</b>
1.1 パッケージの内容.....	10
1.2 各部の名称と機能.....	11
1.3 動作環境.....	12
<b>3. Macintosh で使用する.....</b>	<b>21</b>
3.1 Macintosh に接続する.....	21
3.2 接続を確認する.....	23
3.3 取り外す.....	24
3.4 フォーマットする.....	25
<b>2. Windows で使用する .....</b>	<b>13</b>
2.1 パソコンに接続する .....	13
2.4 フォーマットする.....	17
2.2 接続を確認する.....	15
2.3 取り外す.....	16
<b>4. トラブルシューティング.....</b>	<b>31</b>
<b>5. お問い合わせ .....</b>	<b>37</b>
5.1 お問い合わせの前に .....	37
5.2 お問い合わせ先.....	38
5.3 修理について .....	39

## ご注意

### ■安全にお使いいただくために

#### ●警告表示の意味





 <b>危険</b>	この表示を守らない場合、死亡または重傷を負う危険が切迫して生じることが想定される内容を示しています。
 <b>警告</b>	この表示を守らない場合、人体に多大な損害を負う可能性が想定される内容を示しています。
 <b>注意</b>	この表示を守らない場合、人が傷害を負う可能性または物的損害が発生する可能性が想定される内容を示しています。









**本製品を修理・分解・改造しないでください。**

火災・感電・故障の原因となります。



-  **本製品をご使用になる場合は、必ず本製品を接続する機器や周辺機器メーカーが提示する警告・注意事項に従い、正しい手順で操作してください。**  
正しい手順で操作しない場合、予期せぬトラブルが発生する恐れがあります。
-  **水分や湿気が多い場所では使用しないでください。**  
火災や感電の原因になります。
-  **異常や故障のまま使用しないでください。**  
本製品に異常や故障がある場合には、使用を取りやめ、必ず接続機器から取り外してください。火災や感電などの原因になります。
-  **本製品を濡れた手で扱わないでください。**  
感電や故障の原因になります。
-  **本製品の接続、取り外しの際は、必ずクイックスタートガイドまたはユーザーズガイドで、接続・取り外し方法をご確認ください。**

 **注意**

-  **本製品の使用中にデータが消失・破壊した場合でも、データなどの保証は一切いたしかねます。**  
他のメディア（CD や DVD など）に定期的にバックアップをおとりください。
-  **本製品を、以下のような場所で使用、保管しないでください。**  
直射日光のあたる場所／水気の多い場所／静電気の影響の強い場所／温度・湿度が高い場所／強い磁力や電波が発生する場所／結露する場所
-  **本製品のコネクタには手を触れないでください。**  
故障やデータ消失の原因になります。
-  **本製品を結露したまま使用しないでください。**  
結露したまま使用すると、故障や誤動作の原因になります。必ず時間をおいて、結露がなくなってからご使用ください。
-  **本製品にアクセス中にパソコンの電源を切ったり、リセットしたりしないでください。**  
故障やデータ消失の原因になります。
-  **本製品は、日本国内仕様です。**  
本製品を日本国外や日本語版以外の OS で使用される場合、当社は一切の責任を負いかねます。また、当社で本製品に関する日本国外へのサポートおよびアフターサービスは行っておりませんので予めご了承ください。
-  **本製品を破棄する際は、地方自治体の条例に従ってください。**  
条例の内容については、各地方自治体にお問い合わせください。

**本製品を破棄／譲渡する場合。**

本製品に記録されたデータは、パソコンで削除したりフォーマットしただけでは、特殊なソフトウェアを利用することで復元できてしまう場合があります。情報漏えいなどのトラブルを回避するために、データ消去専用のソフトウェアやサービスをご利用いただくことをお勧めします。

**静電気による破損を防ぐため、本製品に触れる前に、身近な金属に手を触れて、身体の静電気を取り除いてください。**

人体などからの静電気は、本製品を破損、またはデータを消失、破損させるおそれがあります。

**動作中にケーブルを抜かないでください。****本体についた汚れを落とす場合、ベンジン、アルコール、シンナー系の有機溶剤を使用せず、柔らかい布で乾拭きしてください。****動作中にケーブルを掴んだり動かしたりしないでください。**

接触不良、データ破壊などの原因となることがあります。

## ■取り扱いについて

- 本製品が読み書き動作中は、パソコンから本製品を取り外さないでください。故障やデータ消失の原因になります。
- 本製品のデータは、定期的に他のメディア（CD、DVD など）にバックアップを行ってください。本製品を使用中にデータを消失、破壊した場合、当社ではその責任を負いかねます。
- 接続ケーブルを取り外す場合は、コネクタを持って取り外してください。
- 接続ケーブルは、各コネクタを正しい向きで接続してください。向きを間違えると、本製品が認識されなかったり、故障・破壊の原因となります。
- USB ケーブルのコネクタは、まっすぐ奥まで正しく差し込んでください。正しく接続されていないと、本製品が認識されなかったり、誤動作や故障・破壊の原因となります。
- 本製品を接続してもパソコンが認識しない場合は、いったんケーブルを抜いて、しばらくしてから接続し直してください。
- USB ハブや USB コネクタを内蔵したキーボードに本製品を接続した場合、電力不足により正常に動作しないことがあります。その場合は、パソコン本体の USB ポートに直接接続してください。
- パソコン本体の USB ポートに直接接続しても電力不足で正常に動作しない場合は、USB Y ケーブルの 2 つの USB コネクタをパソコン本体の USB ポートに接続してください。

## ■保証規定

本製品に関する保証規定は以下の通りです。ご使用前に必ずよくお読みください。

- 1.** 正常な使用方法により本製品が故障した場合、本製品のお買い上げ日より 1 年間に限り、無償にて修理を行います。
  - ◎データの消失などに関しては、いかなる保証もいたしかねます。
  - ◎無償修理時には、保証書（パッケージ箱に印刷）が必要となりますので、大切に保管してください。
  
- 2.** クイックスタートガイドおよびユーザーズガイドに記載された使用方法により製品が正常に動作しなくなった場合は、無償修理いたします。修理のためにお送りいただいた製品に保存されているデータは、すべて消去されます。予めご了承ください。
  
- 3.** 以下のような場合は無償修理の対象外になります。
  - ◎火災、地震、落雷、風水害、その他の天災地変、公害や異常電圧などによる異常や故障した場合。
  - ◎消耗部品が自然磨耗または自然劣化したことによる故障または損傷。
  - ◎お買い上げ後の輸送、移動時の落下や衝撃など、お取り扱いが原因で生じた故障や損傷。
  - ◎クイックスタートガイドおよびユーザーズガイドの記載内容に反するお取り扱いにより生じた故障や損傷。
  - ◎ご使用上の誤り、または接続している他の機器により生じた故障や損傷。
  - ◎接続時の不備に起因する故障もしくは損傷、または接続している他の機器に起因する故障もしくは損傷。
  - ◎当社以外で部品交換、調整、改造などを行った場合。
  - ◎その他、修理の必要が認めがたい行為があった場合。

# 1. はじめに

このたびは、ポータブルHDドライブをお買い上げいただき誠にありがとうございます。本製品は、片手で持ち歩けるサイズで、大容量のデータを保存できるポータブルHDドライブです。電源コンセントが不要なバスパワー駆動方式で、USB 2.0の高速インターフェイスに対応しているので、お使いのパソコンにつなぐだけですぐにお使いいただけます。

## 1.1 パッケージの内容

パッケージから本体と付属品を取り出します。下図の内容と照らし合わせ、本体に損傷がないか、付属品に不足がないかを確認してください。損傷や不足品がある場合は、当社または販売店へお問い合わせください。お問い合わせ先は、「5. お問い合わせ先」をご覧ください。

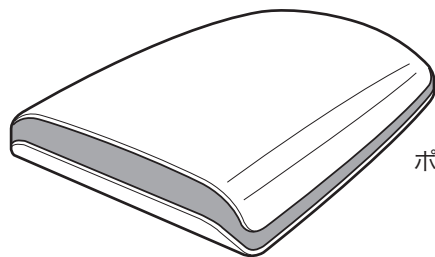

ポータブルHDドライブ本体 1台

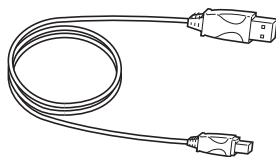

USBケーブル 1本

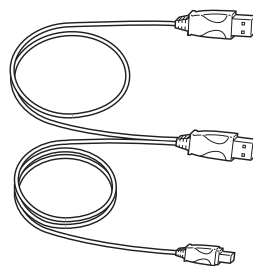

USB Yケーブル 1本

### メモ

ご購入時のパッケージ箱には保証書が印刷されています。パッケージ箱は大切に保管しておいてください。製品の修理などが必要になった場合は、必ずパッケージ箱に梱包してご返送ください。



クイックスタートガイド 1枚

## 1.2 各部の名称と機能

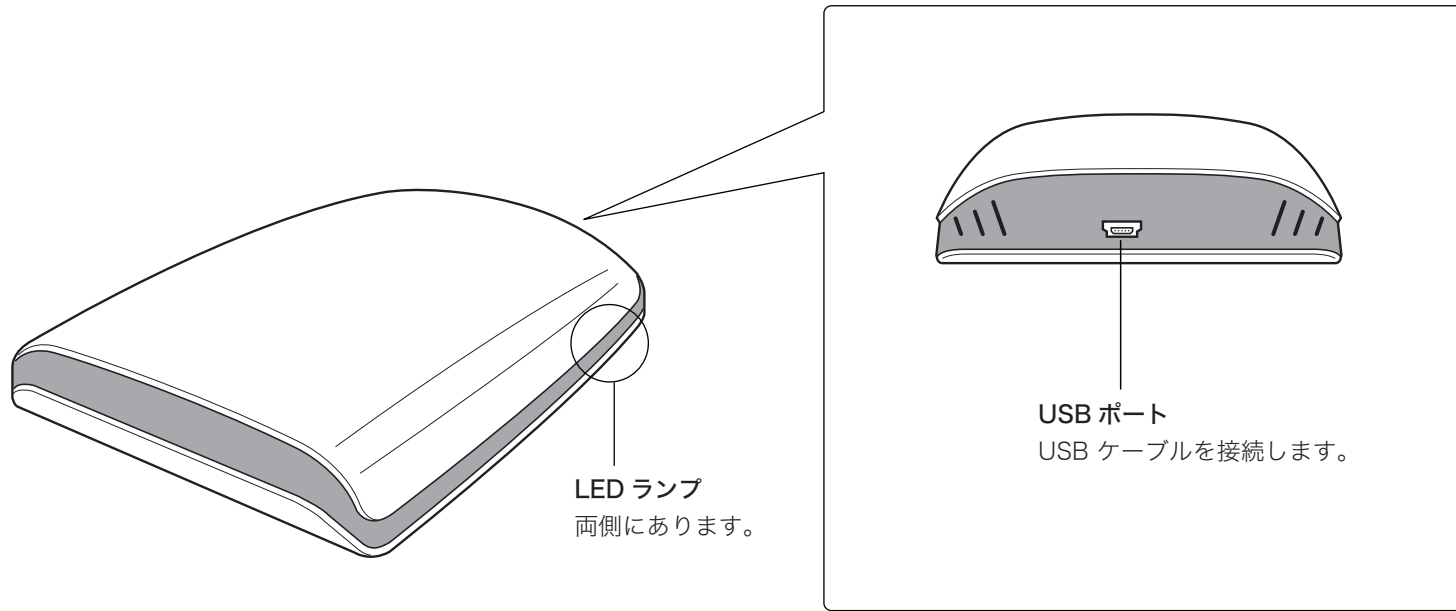

### ● USB ケーブル

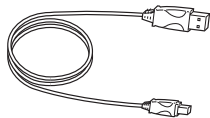

480Mb/s の転送速度に対応した USB 2.0 対応ケーブルです。本製品側は USB mini-B コネクタ (小さいコネクタ)、パソコン側は USB A コネクタ (大きいコネクタ) を接続します。

### ● USB Y ケーブル

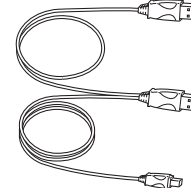

パソコンからの電力供給が不足する場合に使用します。パソコン側の 2 箇所の USB ポートに接続して使用します。

## 1.3 動作環境

対応機種	USB ポートを搭載したパソコン
対応 OS	Windows XP / 2000 / Vista Mac OS X / Mac OS 9
電源	バスパワー（外部電源不要）
フォーマット形式	FAT32
インターフェイス	USB 2.0 / 1.1 ポート
データ転送速度	USB 2.0：最大 480Mb/s    USB 1.1：最大 12Mb/s
動作環境	温度：5～35℃ / 湿度：20～80%RH（結露しないこと）
本体重量	約 170g
外形寸法	85mm x 135mm x 24mm

※本製品は、Windows 98/98SE/Me には対応していません。

## 2. Windows で使用する

本製品は、Windows 用の FAT32 形式でフォーマットされています。Windows パソコンに接続するだけでお使いいただくことができます。

### 2.1 パソコンに接続する

付属の USB ケーブルで本製品とパソコンを接続します。小さいコネクタ (USB mini-B コネクタ) を、本製品の背面にある USB ポートに差し込みます。続いて、パソコン側の USB ポートに、大きいコネクタ (USB A コネクタ) を差し込みます。コネクタは奥までしっかり差し込んでください。

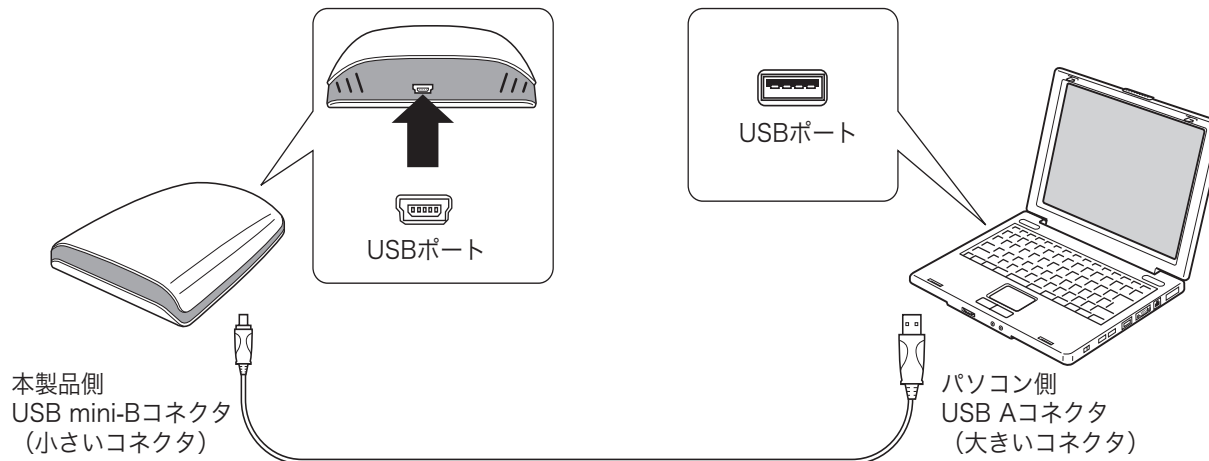

ご使用のパソコン機種により USB ポートの位置が異なります。USB ポートの位置を確認してください。

- ヒント** 本製品は USB 1.1 ポートに接続しても動作します。その場合、転送速度は USB 1.1 の速度 (12Mb/s) になります。

### 2.1.1 電力不足で動作しない場合は

パソコンからの電力が不足して動作しなかったり、動作が不安定な場合は、USB Y ケーブルを使用します。ケーブルの USB A コネクタ（大きいコネクタ）2 個をパソコンの USB ポート 2 箇所に接続します。

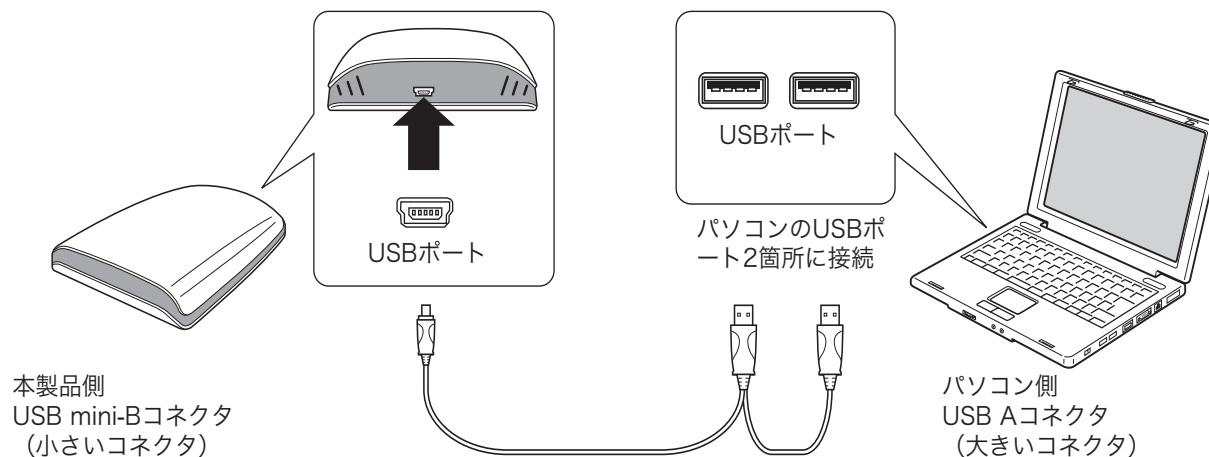

ご使用のパソコン機種により USB ポートの位置が異なります。USB ポートの位置を確認してください。

**ヒント** 本製品は USB 1.1 ポートに接続しても動作します。その場合、転送速度は USB 1.1 の速度（12Mb/s）になります。

## 2.2 接続を確認する

接続が成功すると、マイコンピュータに本製品のアイコンが表示されます。本製品にアクセスするには、このアイコンをダブルクリックします。



(上記のアイコンの表示は、Windows XP での一例です。)

### <パソコンから認識されない場合>

- 本製品が認識されるまで、時間がかかることがあります。しばらく待ってみてください。
- 接続ケーブルのコネクタが正しい向きで確実に差し込まれているかを確認してください。
- USB ハブなどに接続している場合は、パソコン本体の USB ポートに接続し直してみてください。
- パソコンからの電源供給が不足している場合があります。この場合は、「[電力不足で動作しない場合は](#)」を参照して USB Y ケーブルで接続してください。

## 2.3 取り外す

本製品をパソコン実行中に取り外す際は、次の手順に従って取り外してください。

**注意!** 本製品へアクセス中は、絶対に接続ケーブルを取り外さないでください。アクセス中に取り外すと、データが破損・損失する恐れがあります。接続ケーブルを取り外すときは、LED ランプが点滅していないことを確認してください。

1. 画面右下のタスクトレイで、「ハードウェアの安全な取り外し」アイコンをクリックします。



2. 現在接続されているデバイスを示すメッセージが表示されるので、本製品の項目をクリックします

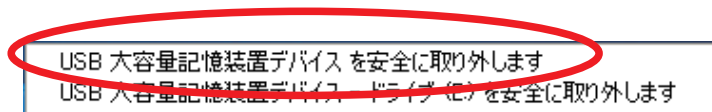

3. 「安全に取り外すことができます。」のメッセージが表示されたら、接続ケーブルを取り外します。

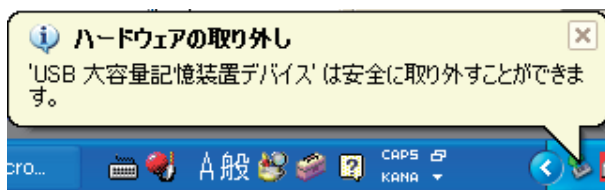

(上記のアイコンの表示は、Windows XP での一例です。)

## 2.4 フォーマットする

本製品は、出荷時に Windows 用の FAT32 形式でフォーマットされています。

再フォーマットする場合は、NTFS 形式と FAT32 形式を選択することができます。

FAT32 形式では、4GB 以上のファイルを保存することはできないなどの制約がありますが、本製品を Macintosh と共用する場合は、この形式を選択してください。

NTFS 形式は Windows 専用のフォーマットです。Windows だけでお使いになる場合は、こちらの形式をお勧めします。

**注意!** フォーマットを実行すると、本製品内に保存されているデータはすべて消去されます。フォーマットを実行する前に、必ずバックアップを取ってください。必要なデータが保存されていないことを確認してから、フォーマットを実行してください。

### ■ NTFS 形式でフォーマットする

1. 本製品をパソコンに接続します。
2. [マイ コンピュータ] をダブルクリックして開きます。
3. 本製品を右クリックして [フォーマット] をクリックします。
4. [フォーマット] ダイアログの [ファイルシステム] で [NTFS] を選択します。  
名前を変更する場合は [ボリュームラベル] に新しい名前を入力します。

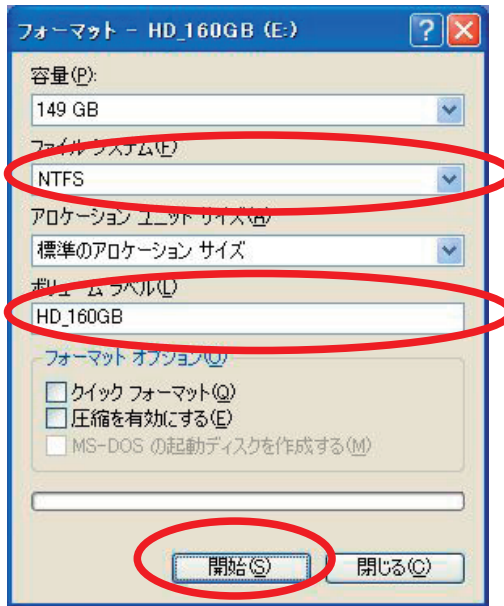

5. [開始] ボタンをクリックします。
6. 確認ダイアログで [OK] ボタンをクリックします。  
フォーマットが開始されます。

## ■ FAT32 形式でフォーマットする

本製品を FAT32 形式でフォーマットする場合は、フォーマットユーティリティを使用します。当社の Web サイトから、FAT32 フォーマットユーティリティ（英語版）をダウンロードしてください。

ダウンロード先：<http://www.verbatim.jp/download/download.html#02>

1. 本製品をパソコンに接続します。
2. ダウンロードした SMDK\_FAT32.zip を解凍します。  
「SmartDisk\_FAT32\_tool.exe」プログラム本体が表示されます。
3. 「SmartDisk\_FAT32\_tool.exe」プログラムをダブルクリックします。

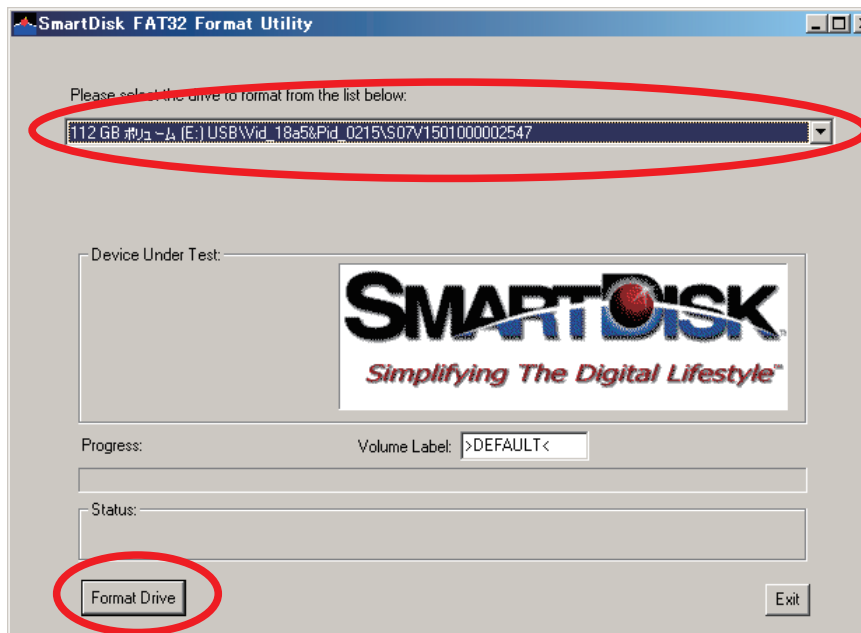

4. ドロップダウンボックスで、本製品を選択します。
5. [Format Drive] ボタンをクリックします。
6. 確認のメッセージが表示されますので、[はい] をクリックします。  
フォーマットが開始されます。  
フォーマットが終了すると、[Status:] に「The drive has been successfully formatted」と表示されます。

マイコンピュータに本製品のアイコンが表示されていることを確認してください（「2.2 接続を確認する」を参照）。  
表示されない場合は、本製品をパソコンから取り外して再度接続し直してください（「2.3 取り外す」を参照）。  
これで、本製品が Macintosh と Windows の環境で使用できるようになります。

## 3. Macintosh で使用する

付属の USB ケーブルで本製品と Macintosh を接続します。

**ヒント** 本製品は、FAT32 形式でフォーマットされています。Mac 形式にフォーマットし直すことができます（「3.4 フォーマットする」参照）。

### 3.1 Macintosh に接続する

付属の USB ケーブルの小さいコネクタ（USB mini-B コネクタ）を、本製品の背面にある USB ポートに差し込みます。続いて、Macintosh 側の USB ポートに、大きいコネクタ（USB A コネクタ）を差し込みます。

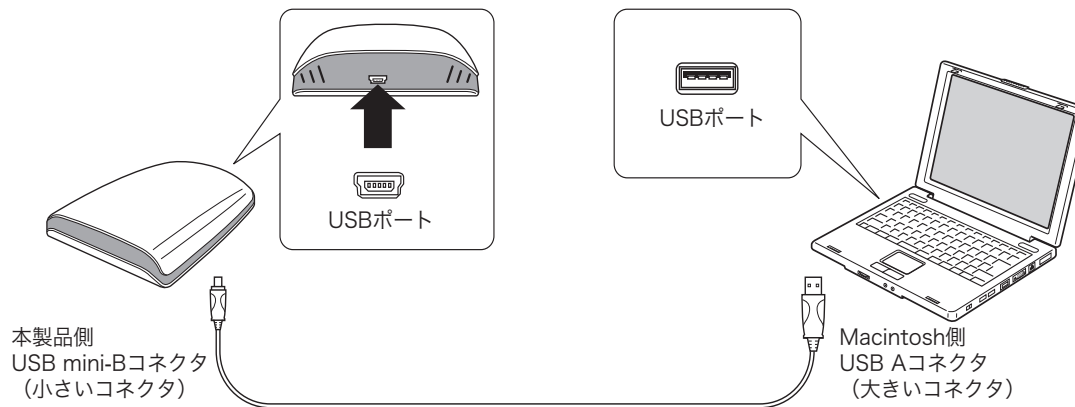

ご使用の Macintosh 機種により USB ポートの位置が異なります。USB ポートの位置を確認してください。

**ヒント** 本製品は USB 1.1 ポートに接続しても動作します。その場合、転送速度は USB 1.1 の速度（12Mb/s）になります。

### 3.1.1 電力不足で動作しない場合は

Macintosh からの電力が不足して動作しなかったり、動作が不安定な場合は、USB Y ケーブルを使用します。ケーブルの USB A コネクタ（大きいコネクタ）2 個を Macintosh 側の USB ポート 2 箇所に接続します。

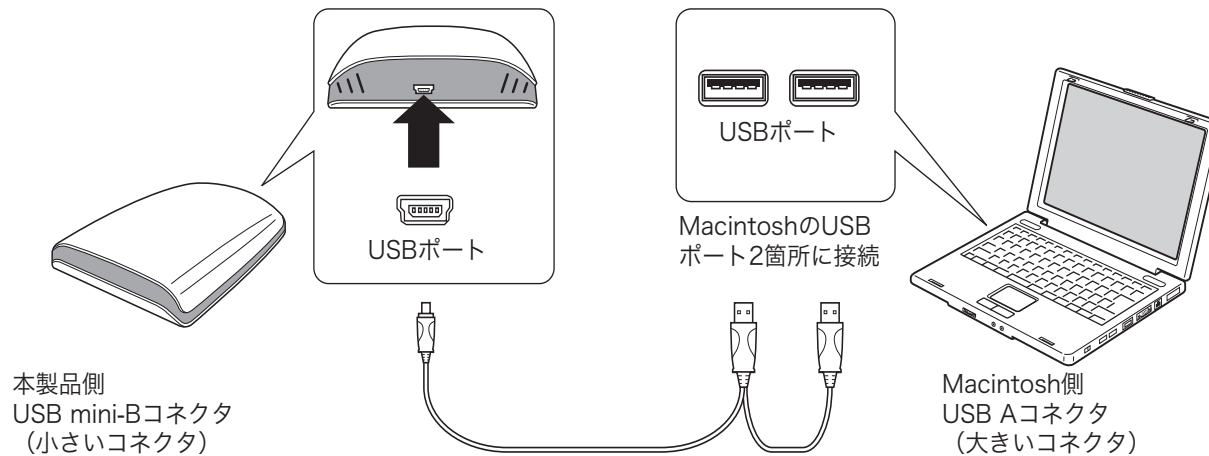

ご使用の Macintosh 機種により USB ポートの位置が異なります。USB ポートの位置を確認してください。

**ヒント** 本製品は USB 1.1 ポートに接続しても動作します。その場合、転送速度は USB 1.1 の速度（12Mb/s）になります。

## 3.2 接続を確認する

接続が成功すると、デスクトップに本製品のアイコンが表示されます。本製品にアクセスするには、このアイコンをダブルクリックします。

### ● Mac OS X 10.x



### ● Mac OS 9.x



#### < Macintosh から認識されない場合 >

- 本製品が認識されるまで、時間がかかることがあります。しばらく待ってみてください。
- 接続ケーブルのコネクタが正しい向きで確実に差し込まれているかを確認してください。
- USB ハブなどに接続している場合は、Macintosh 本体の USB ポートに接続し直してみてください。
- Macintosh からの電源供給が不足している場合があります。この場合は、「電力不足で動作しない場合は」を参照して USB Y ケーブルで接続してください。

## 3.3 取り外す

本製品は、Macintosh が実行中でも取り外しが可能です。次の手順に従って取り外してください。

**注意!** 本製品へアクセス中は、絶対に接続ケーブルを取り外さないでください。アクセス中に取り外すと、データが破壊・損失する恐れがあります。接続ケーブルを取り外すときは、LED ランプが点滅していないことを確認してください。

1. デスクトップの本製品のアイコンをゴミ箱にドラッグします。

● Mac OS X 10.x



● Mac OS 9.x



このとき、本製品の LED ランプは点灯したままです。

2. LED ランプが点滅していないことを確認して、USB ケーブルを取り外します。

## 3.4 フォーマットする

本製品は、出荷時に Windows 用の FAT32 形式でフォーマットされています。

本製品を Windows と共用する場合は、このままの形式でお使いください。Macintosh だけでお使いになる場合は、Mac 形式に再フォーマットすることをお勧めします。

**注意!** フォーマットを実行すると、本製品内に保存されているデータはすべて消去されます。フォーマットを実行する前に、必ずバックアップを取ってください。必要なデータが保存されていないことを確認してから、フォーマットを実行してください。

### ■ Mac OS 9.x 環境でお使いの方

1. [アップルメニュー] - [コントロールパネル] - [機能拡張マネージャ] の順にクリックします。
2. 「機能拡張マネージャ」内の「File Exchange」左のチェックボックスをクリックして [×] マークを消します。

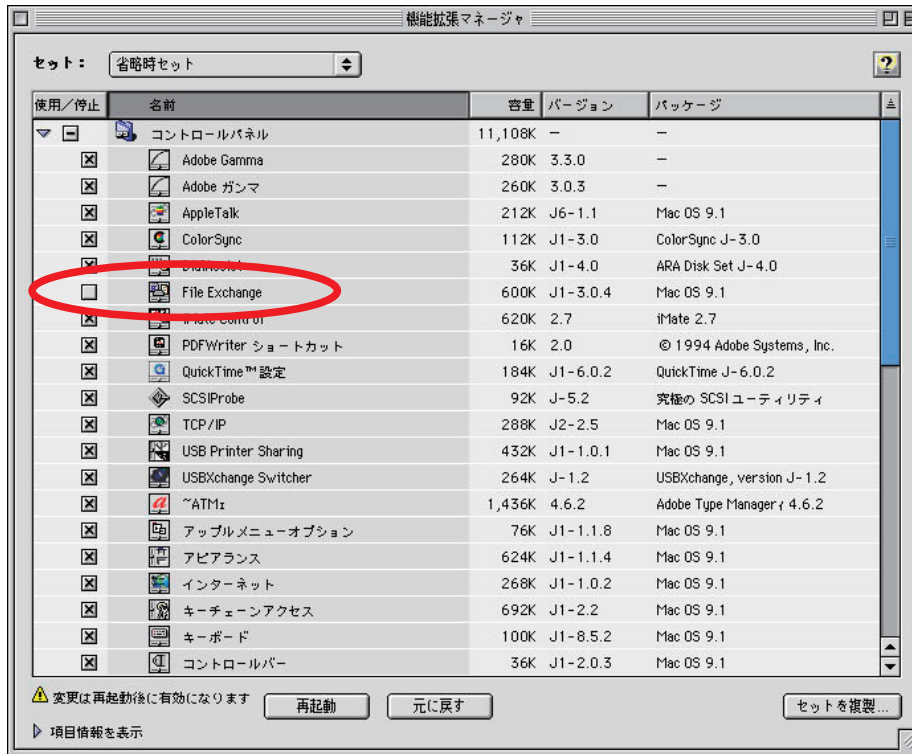

3. [再起動] をクリックします。  
Macintosh が再起動して、初期化のためのダイアログが表示されます。
4. ダイアログが表示されたら、[フォーマット] で「Mac OS 拡張」または「Mac OS 標準」を選択します。  
アイコンの名前を変更する場合は、[名前] に新しい名前を入力します。



5. [初期化] ボタンをクリックします。  
「初期化はディスク上のすべての情報を消去します」というメッセージが表示された場合は、[続ける] ボタンをクリックします。
6. フォーマットが開始されます。終了するまで、しばらくお待ちください。  
このダイアログが消えると、フォーマット完了です。

## ■ Mac OS X 環境でお使いの方

1. [移動] メニューで [アプリケーション] をクリックします。



2. [アプリケーション] ダイアログで [ユーティリティ] フォルダを開き、[ディスクユーティリティ] をダブルクリックします。
3. 次の手順でフォーマットするドライブとフォーマット形式を設定します。
  1. 本製品を選択します。
  2. [消去] タブを選択します。
  3. [ボリュームフォーマット] で、[Mac OS 拡張] または [Mac OS 拡張 (ジャーナリング)] を選択します。名前を変更する場合は、[名前] に新しい名前を入力します。
  4. [消去] ボタンをクリックします。

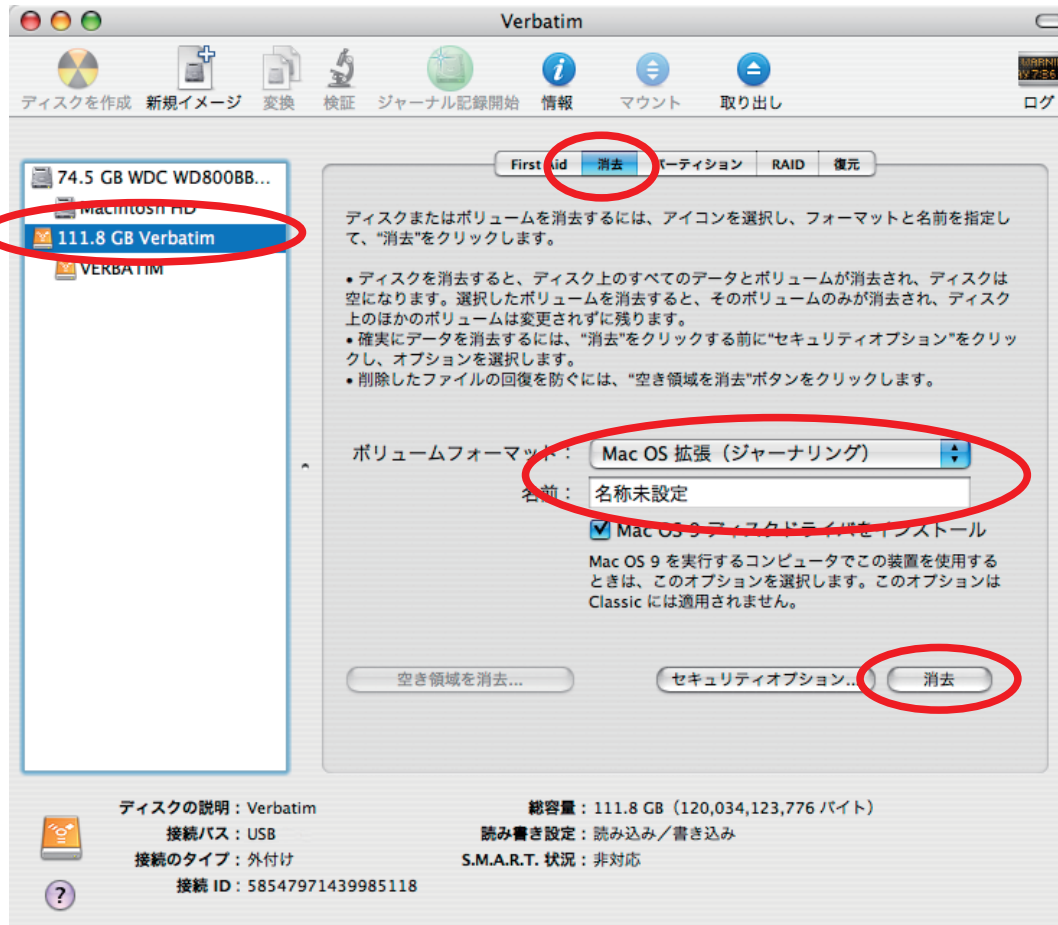

**☑ ヒント** 本製品がどれか見分けがつかない場合は、このダイアログの下部に表示される「ディスクの説明」、「接続バス」、「接続のタイプ」などの情報で本製品かどうかを確認してください。また、他の外部記憶装置が接続されている場合は、それらの機器を取り外して確認してください。

4. [消去] ボタンをクリックします。  
フォーマットが開始されます。終了するまで、しばらくお待ちください。

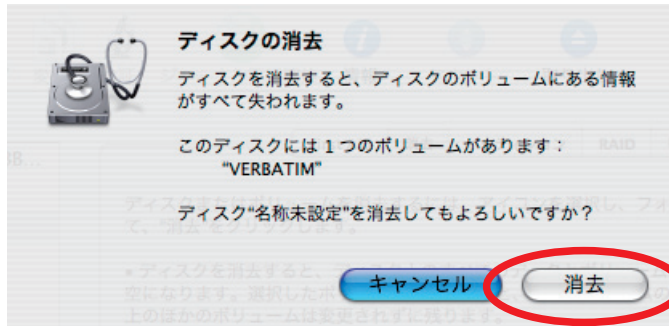

## 4. トラブルシューティング

「正常に動作しなくなった」、「これは困った」など問題が発生した場合は、本章を参考に問題を解決してください。また、ご使用になっているパソコンの取扱説明書もご覧ください。本製品の設定が正しくても、パソコン側の設定が間違っていたり、パソコンの問題で正しく動作しなかったりする場合があります。

本書の説明に従っても問題が解決しない場合は、当社カスタマーサービス室までお問い合わせください。お問い合わせについては、「5. お問い合わせ」を参照してください。

### ● Windows/Macintosh 共通

**問題** LED ランプが点灯しているのに、パソコンに本製品のアイコンが表示されない

**原因** 接続ケーブルがパソコンに正しく接続されていない

**対処** コネクタが正しい向きで奥までしっかり接続されていることを確認してください。また、一度本製品を取り外し、3秒ほど待ってからもう一度接続してみてください。

**原因** 他の USB 機器を使っている

**対処** 他の USB 機器を使い終わってから、本製品を USB ポートに接続してください。

**問題** 転送速度が遅い

**原因** USB 2.0 ポートに接続されていない

**対処** USB 1.1 ポートに接続すると、本製品は USB 1.1 の速度 (12Mb/s) で動作します。USB 2.0 対応ポートに接続してください。

**問題** パソコンに本製品のアイコンが表示されているのにアクセスできない

**原因** 接続する USB ポートから供給される電源が少ない

**対処** USB で接続している場合、パソコンからの電源供給が不足している場合があります。この場合は、電源供給をサポートする USB Y ケーブル（PC 側の 2 つの USB ポートを使用するタイプの USB ケーブル）をお使いください。

**原因** 本製品が故障している可能性がある

**対処** 「5. お問い合わせ」を参照して、当社カスタマーサービス室までお問い合わせください。

**問題** 突然、アクセスできなくなる

**原因** 本製品が故障している可能性がある

**対処** 「5. お問い合わせ」を参照して、当社カスタマーサービス室までお問い合わせください。

**問題** パソコンのスタンバイおよび休止状態から戻ると認識されていない

**原因** スタンバイおよび休止状態から復帰した場合、本製品が認識されないことがある

**対処** 本製品を取り外し、もう一度接続してください。それでも認識されない場合は、パソコンを再起動してください。

**問題** LED ランプが点灯しない

**原因** 接続する USB ポートから供給される電源が少ない

**対処** USB で接続している場合、パソコンからの電源供給が不足している場合があります。この場合は、電源供給をサポートする USB Y ケーブル（PC 側の 2 つの USB ポートを使用するタイプの USB ケーブル）をお使いください

**原因** パソコンの電源が入っていない

**対処** 電源連動機能により、電源の入っているパソコンに接続しないと本製品の電源が入りません。電源の入っていないパソコンに接続しても LED ランプは点灯しません。

**原因** 本製品が故障している可能性がある

**対処** 「5. お問い合わせ」を参照して、当社カスタマーサービス室までお問い合わせください。

**問題** パソコンの電源を切ったのに本製品の電源ランプが点灯したままとなっている

**原因** パソコンによっては、電源連動機能が働かない

**対処** パソコンによっては、電源を切ってもポートに電源が供給されている場合があります。その場合は、本製品の電源は入ったままとなります。ケーブルを取り外してください。

**問題** USB ハブに接続するとエラーが発生する

**原因** USB ハブによっては、本製品が正常に動作しない

**対処** USB ハブから本製品を取り外し、パソコン本体の USB ポートに接続してください。

**問題** 容量が残っているのに、ファイルを保存できない

**原因** ファイル数が多すぎる可能性がある

**対処** 1つのフォルダに保存・作成できるファイルやフォルダの数には限りがあります。保存できなくなった場合は、別のフォルダにファイルを保存してください。または、新しいフォルダを作成し、そこにファイルを保存してください。

**問題** 本製品を接続した状態でパソコンを起動すると、起動の途中でパソコンが動かなくなる

**原因** USB 機器からの起動に対応したパソコンに接続している

**対処** 本製品を取り外し、パソコンを起動してください。パソコンが起動してから、本製品を接続してください。

**問題** USB ケーブルで接続したが電源不足で動かない

**原因** 接続する USB ポートから供給される電源が少ない

**対処** USB で接続している場合、パソコンからの電源供給が不足している場合があります。この場合は、電源供給をサポートする USB Y ケーブル (PC の 2 つの USB ポートを使用するタイプの USB ケーブル) をお使いください。

## ● Macintosh

**問題** 「このディスクは読み取れません。初期化しますか?」というメッセージが表示される

**原因** 対応していない形式で再フォーマットした本製品を接続した

**対処** お使いの Mac OS バージョンで使用できる形式（HFS+ 形式など）で再フォーマットしてください。

**問題** パソコンから本製品を取り外す際に、警告が表示される

**原因** 正しい取り外し手順を行っていない

**対処** Macintosh の電源が入っている状態で本製品を取り外す場合は、デスクトップの本製品のアイコンをゴミ箱にドラッグしてください。

**問題** Mac OS X 10.x でデータをコピーすると、「エラー - 50」が発生する

**原因** FAT32 形式に再フォーマットした本製品にデータをコピーした

**対処** FAT32 形式は Macintosh と Windows の双方で使用できるフォーマットですが、Mac OS X のファイル名で使用できる文字の中には、MS-DOS のファイル名としては使用できないものがあります。例えば、ASCII 文字や、? / ¥ < > " | > \* などの記号文字です。これらの文字を含むファイルやフォルダ名をコピーしようとする、このエラーが表示されてコピーできません。

コピーできるようにするには、Mac OS 拡張フォーマット（HFS+）形式に再フォーマットし直すか、またはコピーできないファイルやフォルダの名前を変更してください。

## ● Windows

**問題** 再フォーマットするとエラーが表示される (Windows XP/2000 の場合のみ)

**原因** フォーマットが完了する前に終了してしまっている

**対処** 「ディスクの管理」でパーティションの作成とフォーマットをした場合、以下のメッセージが表示される場合があります。

「ボリュームは開かれているか、または使用中です。要求を完了できません。」

この場合、パーティションは作成されましたが、フォーマットされずに終了している状態です。このメッセージが表示されたら [OK] ボタンをクリックし、次の手順でフォーマットしてください。

- ①作成したパーティションを右クリックして [フォーマット] をクリックします。
- ②必要に応じて各項目を設定し、[次へ] ボタンをクリックします。
- ③以降は画面のメッセージに従って操作します。

**問題** パソコンから本製品を取り外す際に、警告が表示される

**原因** 正しい取り外し手順を行っていない

**対処** パソコンの電源が入っている状態で本製品を取り外す場合は、まず画面右下のタスクトレイで「ハードウェアの安全な取り外し」アイコンをクリックします。現在接続されているデバイスを示すメッセージから、本製品をクリックします。「安全に取り外すことができます」のメッセージが表示されたら、取り外します。

## 5. お問い合わせ

本製品に関する技術的な質問やご使用時の問題などについては、当社カスタマーサービス室にお問い合わせください。メールでのお問い合わせも受け付けております。

### 5.1 お問い合わせの前に

お問い合わせになる場合は、次の情報をご用意いただき、できるだけ詳しくお知らせください。

- 製品名 / 製品型番（本体裏面に記載）
- シリアル番号（本体裏面「SERIAL#」と書かれたシールに印字された 12 桁の英数字）
- お名前、フリガナ
- 連絡先電話番号、FAX 番号
- 購入店
- 購入年月日
- お使いのパソコンの機種
- OS の種類（Windows/Macintosh）とバージョン
- エラーが発生している場合は、その現象、エラーメッセージ、発生頻度

## 5.2 お問い合わせ先

### ●電話でのお問い合わせ先

カスタマーサービス室          フリーダイヤル：0120-34-4160  
月～金曜日 10：00～12：00、13：00～17：00（土・日・祝日および当社休業日を除く）

### ●インターネット（メール）でのお問い合わせ先

<http://www.mcmedia.co.jp/japanese/faq/info.html>

#### <お客様の個人情報について>

お問い合わせの際にご提供いただきましたお客様の個人情報に関しましては、お問い合わせ内容に関するお客様へのご連絡の用途以外に使用いたしません。

**ヒント** 当社ホームページ（<http://www.verbatim.jp>）では、各種製品の最新の情報や、よくあるお問い合わせなどをご提供しています。ポータブル HD ドライブを最適にご利用いただくために、定期的にご覧いただくことをお勧めします。

## 5.3 修理について

本製品が正常に動作しなくなった場合は、下記の品を同封して当社までお送りください。当社までの送料はお客様のご負担となります。ご返送時の費用は当社が負担いたします。**なお、製品内のデータは検査・修理のため、すべて消去されますので、予めご了承ください。**

保証後の修理交換は有償になります。

製品保証につきましては「**■保証規定**」(P.9)をお読みください。

### ●お送りいただくもの

- 本製品
- 保証書（ご購入年月日、販売店が記載されているもの）
- 修理依頼書（下記 Web サイトよりダウンロードしてください）

<http://www.verbatim.jp/support/>

### ●送付先

〒108-0014 東京都港区芝 4-3-5  
三菱化学メディア株式会社 カスタマーサービス室 宛  
フリーダイヤル：0120-34-4160